

静止固定ワイヤー用テンションセンサー

136.3-SCF-DC/Cable Bull

- ・テンション（張力）のかかった静止状態サンプルを簡単にセット、測定が可能です。
- ・136.3-SCF-DC は低荷重、Cable Bull は高荷重のテンション測定に最適です。
- ・線径補正機能で幅広い線径に対応可能です。

【136.3-SCF-DC の特徴】



低荷重の測定	
◎コンパクトな設計	
◎線材のたわみが少なく、サンプルへの負担を軽減	
◎直径 0.1～5.5mm のサンプルの測定が可能	

【Cable Bull の特徴】

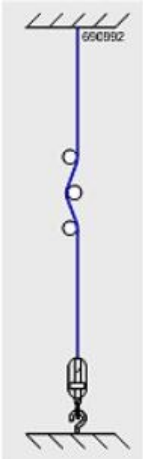

高荷重の測定	
◎頑丈な設計	
◎容易にサンプルを固定し、測定することが可能	
◎正確な測定と高い再現性	

【測定サンプルの状態について】

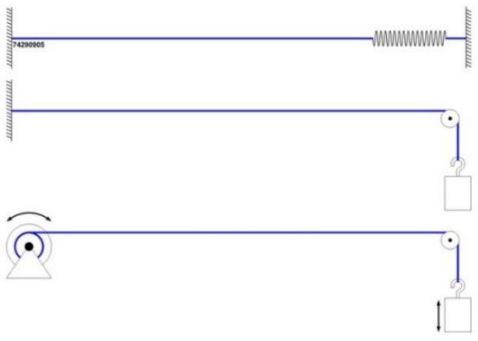
サンプルの両側が固定されている状態、又はテンション（張力）がかかっている静止状態であれば、片側が固定された状態で使用可能です。

136.3-SCF-DC		Cable Bull	
両端固定 	片側固定 	 両側固定	
		 片側固定	

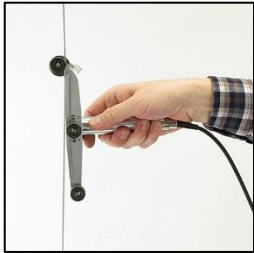
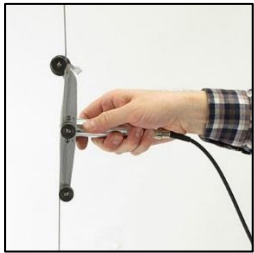
[測定までの流れ]

136.3-SCF-DC		
		
① 2つのローラー間にサンプルを通します。	② 3つのローラーすべて接触させます。	③ 接続しているアンプで、テンション値を読み取ります。

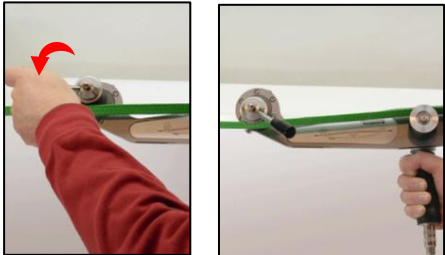
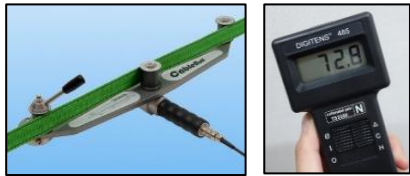
Cable Bull		
		
① サンプルを当て、レバーのあるローラーを上上げます。	② ローラーを回し、サンプルを挟みます。	③ 接続しているアンプで、テンション値を読み取ります。

[使用例]

電線の張力	電車の送電線の張力	鉄塔のガイワイヤーの張力
		
… その他測定対象 … エレベーター、橋、電柱、牽引ロープ、煙突、釣糸など		

[136.3-SCF-DC 型式表]

精度	測定可能サンプル径 (線形補正レンジ)	許容荷重レンジ							
		超低荷重		低荷重		標準	高荷重		超高荷重
+/-1%F.S.	0.1~5.5mm	20N	50N	100N	500N	1kN	2kN	3kN	4kN

[Cable Bull 型式表]

型式	精度	測定可能サンプル径 (線径補正レンジ) (mm)	許容荷重レンジ (kN)												
			低荷重				標準			高荷重			超高荷重		
S-R08/400	+/-1%	1-8	1	2	3	4	5	10	20	30	40				
S-R12/400	F.S.	4-12	1	2	3	4	5	10	20	30	40				
S-R08/500	+/-1%	1-8	1	2	3	4	5	10	20	30	40				
S-R12/500	F.S.	4-12	1	2	3	4	5	10	20	30	40				
S-R08/600	+/-1%	1-8	1	2	3	4	5	10	20	30	40				
S-R12/600	F.S.	4-12	1	2	3	4	5	10	20	30	40	50			
S-R16/600		8-16	1	2	3	4	5	10	20	30	40	50			
S-R12/800	+/-1%	4-12					5	10	20	30	40	50	100	200	
S-R16/800		8-16					5	10	20	30	40	50	100	200	
S-R22/800		14-22					5	10	20	30	40	50	100	200	
S-R30/800		20-30					5	10	20	30	40	50	100	200	300
S-R38/800		28-38								30	40	50	100	200	300
S-R46/800		36-46								30	40	50	100	200	300
S-R38/1000	+/-1%	28-38								30	40	50	100	200	
S-R46/1000	F.S.	36-46								30	40	50	100	200	

※センサーに無負荷の状態から力をかけ、最大で負荷できる力の大きさです。上記以外の荷重値にも対応可能です。



[関連製品]



デジタル式表示器 : Digitens485



デジタル式の表示器です。最大値の表示やメモリ機能を搭載しています。

[Cable Bull オプション]

キャリングケース	レバー位置変更	防まつオプション
		—
テンションセンサーとアンプを収納できるケースです。	ローラー部についているレバーをローラーの裏側に付けるオプションです。	水の飛まつに対して防水が施されているオプションです。

Tritens 136.3 S-6 または Tritens 136.3 S-30	Tritens Plus
	
<p>走行中のサンプルに使用できるテンションセンサーです。</p>	<p>走行中のサンプル及び両端を固定されたサンプルに使用できるテンションセンサーです。</p>

[外観図]

136.3-SCF-DC

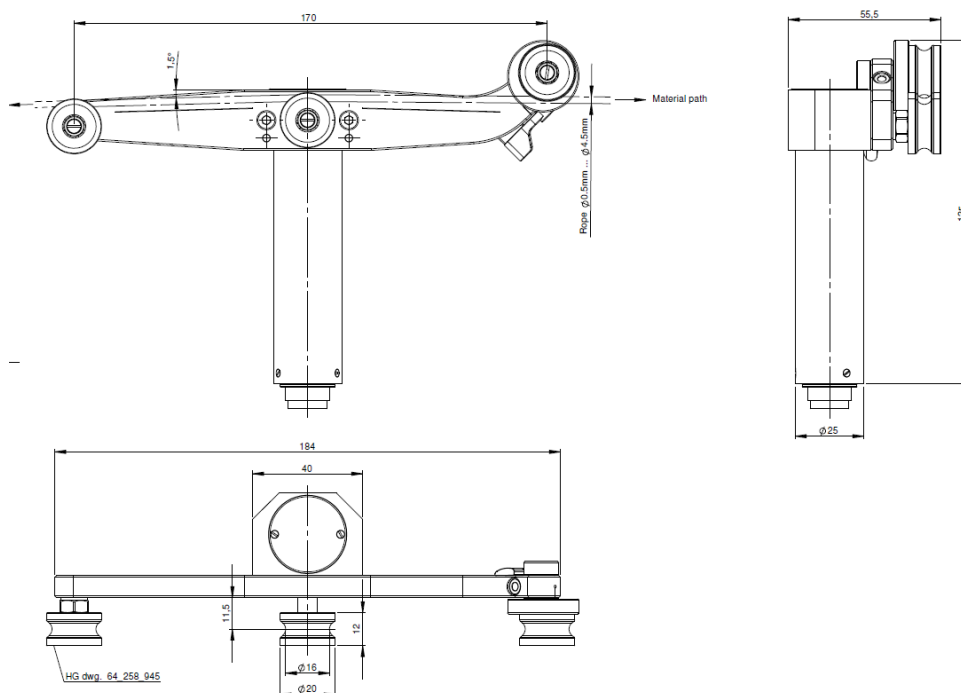

Cable Bull

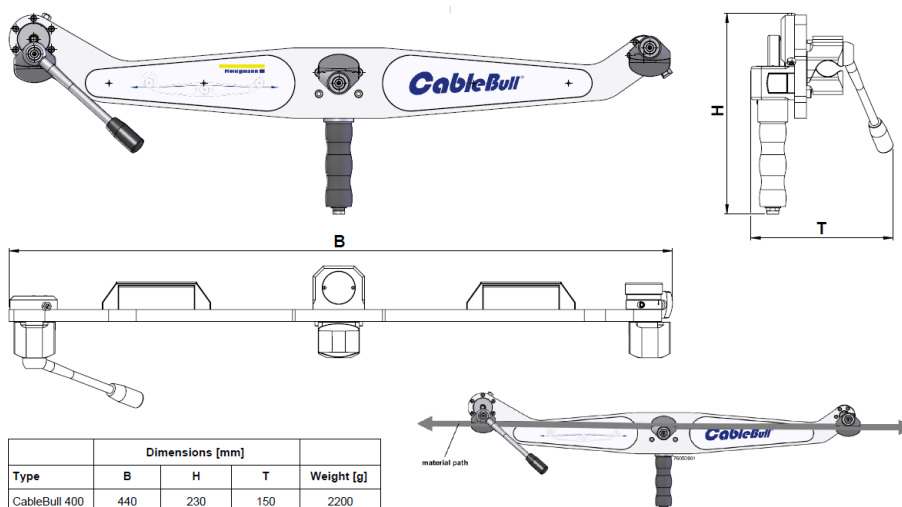

Type	Dimensions [mm]			Weight [g]
	B	H	T	
CableBull 400	440	230	150	2200
CableBull 500	540	230	150	2600
CableBull 600	650	230	150	2800
CableBull 800	835	245	180	3900
CableBull 1000	1035	254	180	5800

[注意事項]

- 本記載事項は、改良等のため予告なく変更することがありますのでご了承ください。
- 本仕様書は製品の選定及び取扱い上の注意などを理解するためのものであり、様々な特性や安全性を保証するものではありません。
- 本製品は荷重測定を目的としており、それ以外には使用できません。
- 本仕様書の記載内容を無断で利用することはお断りしております。
- 計測ローラーに最大荷重値を超える負荷をかけると破損（オーバーロード）する原因となるためご注意ください。
- 本製品は海外からの輸入品であるため返品はお受けできかねます。

選定に際しての注意事項

- 製品の型式を指定してのお見積りはいたしかねます。
製品の使用条件、目的を事前にお伺いし、メーカーにて検討した上で、適切な製品構成をご提案しております。型式、機種のご希望は承りますが、選定結果が異なる場合がございますので予めご了承ください。
- 製品の選定までに通常2週間以上のお時間をいただいております。
- メーカー側の判断により、使用に適さない場合は、製品選定（お見積り）ができない場合がございます。

株式会社イマダ

〒441-8077 愛知豊橋市神野新田町字カノ割 99 番地

TEL: (0532)33-3288

FAX: (0532)33-3866

E-mail: info@forcegauge.net

Website: <http://www.forcegauge.net/>



弊社HPにて、詳しい製品情報、幅広い測定事例や測定動画がご覧頂けます。