





フィルムチャック FC シリーズ

- ・フィルム用の薄い試料をはさむのに適しています。
- ・試料に合わせて幅の広いラインアップからお選びいただけます。

	軽量アルミタイプ	標準鉄タイプ
	アルミ製で軽量mnなため、小さな力の測定に適しています。 最大荷重:250N(FC-21)	鉄製のためアルミタイプと比べ大きな力の測定に適しています。 最大荷重:500N(FC-20,FC-40)
標準幅 フィルム幅:最大 20mm フィルム厚:最大 2mm	FC-21(重量:25g) M6 	FC-20(重量:73g) M6 
幅広タイプ フィルム幅:最大 40mm フィルム厚:最大 2mm	—	FC-40(重量:125g) M6 
特殊幅タイプ フィルム幅:最大●0mm フィルム厚:最大▲mm ※ 試料幅、厚に合わせて特注製作いたします。	FC-●1-▲(※1)  詳細はお問い合わせください	FC-●0-▲(※1)  詳細はお問い合わせください

※1 FC-●0-▲
▲ : 厚み
● : 幅
材質 0 : 鉄 1 : アルミニウム



例) 幅 30mm 鉄製 厚み 3mm
FC-30-3

例) 幅 15mm アルミ製 厚み 1mm
FC-1.51-1

[その他特殊モデル]

	軽量アルミタイプ 最大荷重:250N (FC-21U,FC-41U,FC-21UQ)	特徴
片ウレタン歯 フィルム幅:最大20mm フィルム厚:最大2mm	FC-21U (重量:40g) M6 	片歯にウレタンを使用しており、試料の負担を低減します。特に薄いフィルムなどに最適です。
片ウレタン歯幅広タイプ フィルム幅:最大40mm フィルム厚:最大2mm	FC-41U (重量:70g) M6 	片ウレタン歯の幅広タイプです。
レバー式片ウレタン歯 フィルム幅:最大20mm フィルム厚:最大0.2mm	FC-21UQ (重量:50g) M6 	片ウレタン歯のレバー式で、ワンタッチ操作が可能です。
首固定タイプ (-F) スタンド側の固定時に便利な首が固定されているタイプです。	ご注文の際、型式の後にオプションコードの-Fをつけてください。 例)FC-20-F	—

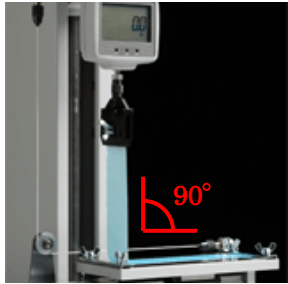
[測定事例]

90° 剥離試験 シール接着強度剥離試験(角度 90°)	180° 剥離試験 シール接着強度剥離試験(角度 180°)	フィルム引張り強度試験 フィルム等の材料破断試験
		



[対応規格一覧]

規格	内容	試験片
JIS Z 1707 (1997)	食品包装用プラスチックフィルム通則	15mm
JIS Z 0238 (1998)	ヒートシール軟包装袋及び半合成容器の試験方法	15mm
JIS Z 1711 (1994)	ポリエチレンフィルム製袋	15mm
JIS Z 1712 (1997)	包装用延伸ポリプロピレンフィルム	10~25mm
昭和 34 年厚生省告示第 370 号	食品、添加物等の規格基準 第 3 B 2 熱封かん強度試験	15mm

※ フィルムチャックは、試験片を超える幅のものをお選びください。

[関連製品]

型式	90 度剥離試験治具 P90-200N	180 度剥離試験治具 P180-200N	圧着ローラー APR-97
製品 写真			
特徴	粘着テープ等の 90 度剥離試験に最適な治具です。	粘着テープ等の 180 度剥離試験に最適な治具です。	サンプルを一定圧で貼りつけることにより、より正確な剥離力を設定する事が可能です。
対応 規格	JIS Z 0237:2009(※1) JIS C 5016:1994(※1)	JIS Z0237:2009(※1)	JIS Z0237:2000(※1) 日本薬局方 6.12 粘着力試験法(※1)

型式	ローラーチャック GC-60/GC-100	フィルムカッター FSC-1525
製品 写真		
特徴	ゴム・フィルムや、試験中変形し薄くなる試料の引張試験に最適です。サンプルを巻き付けて固定します。	サンプルを一定の幅でカットする事が可能です。 対応サンプル:紙/フィルム
対応 規格	—	幅 15 mm JIS Z1707:1997(※1) JIS Z0238:1998(※1) 幅 1inch ATSM F88(※1)

※1 一部準拠

[外観図]

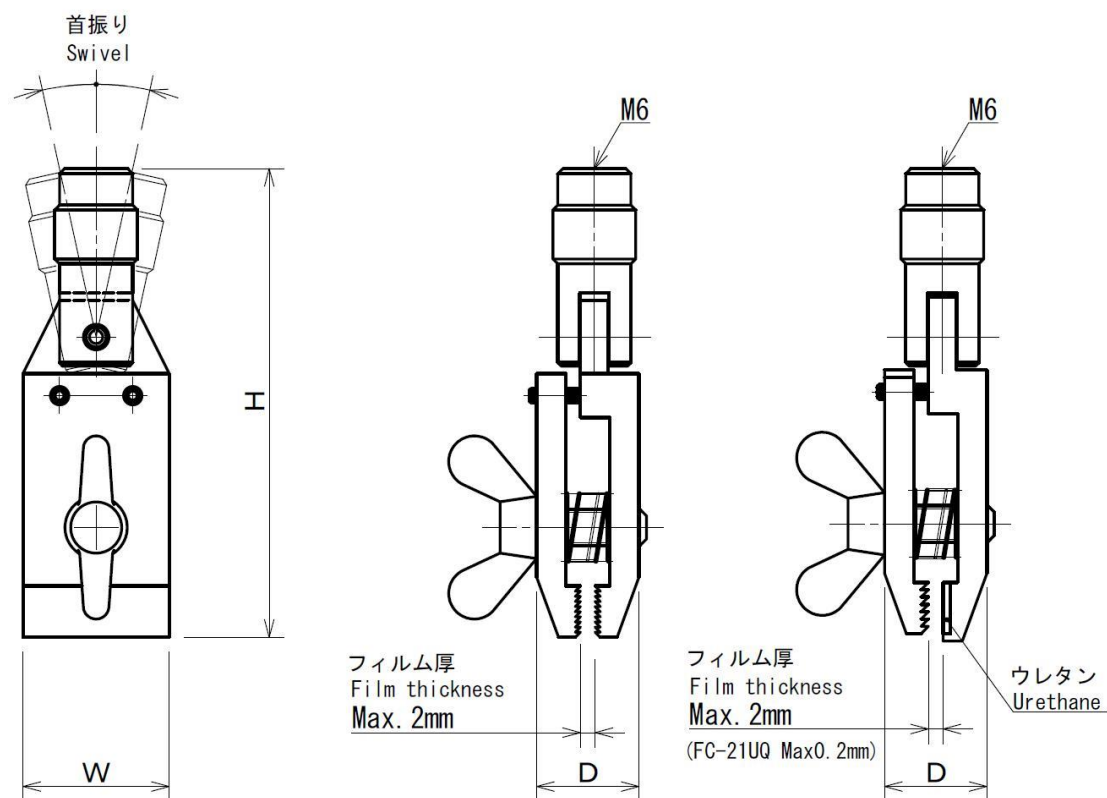

型式	寸法 W×H×D(mm)
FC-21	20×53×8
FC-20	20×64×12
FC-40	40×64×12
FC-21U	20×64.5×12
FC-41U	40×64.5×12
FC-21UQ	20×64.5×12

[注意事項]

- 本記載事項は、改良等のため予告なく変更することがありますのでご了承ください。
- 本製品は荷重測定を目的としており、それ以外には使用できません。
- 材料、形状によってはチャックできないものもあります。
- 本仕様書の記載内容を無断で利用することはお断りしております。

測定に関するご相談は、弊社サービスグループ(0532-33-3288)までお気軽にお問い合わせ下さい。