



大径ローラーメカニカルテンションメーター DXF/DXL シリーズ

- ・メカニカルテンションメーターDX2 シリーズを基にしたカスタム品です。
- ・大径ローラーを使用することにより、測定サンプルの曲げを最小限に押さえます。

【主な特徴（共通）】

もろく細かいサンプルの測定が可能	
<p>◎光ファイバーやカーボンファイバーなどのもろく細かいサンプルを測定することができます。</p> <p>◎大径のローラーのため、サンプルをやさしく挟むことが可能です。</p> <p>◎ローラーに付いている溝により、走行中のサンプルを容易に挟んで測定することが可能です。</p>	 <p>DXF シリーズ</p>

ユーザーフレンドリーな操作性	
<p>◎付属のフィンガーサポートを背面に取付けることで、ガイドローラーを容易に動かすことが可能</p>	 <p>←フィンガーサポート取付イメージ</p>
<p>◎アナログ表示で変動する張力を素早く表示し、生産の工程管理が容易に</p>	
<p>◎背面に取り付け穴が組み込まれており、設備に固定して連続的な張力を測定可能</p>	





DXF シリーズ対応ローラー一覧		
ローラータイプ	標準ローラー	オプションローラー
ご購入時型式（※1）	DXF-○○○	DXF-○○○-T
交換用ローラー型式（※2）	R515911	R515910
ローラー材質	ハードコートアルミニウム	プラスチック（PVC）赤
許容サンプル送り速度	4000m/min	
イメージ		

※1 「ご購入時型式」の○○○にはレンジが入ります。ご購入時はレンジを選択しご購入ください。例) DXF-1000

※1 ご購入時にオプションローラーを選択する場合は、各型式の末尾に対象のアルファベットを追加してください。

例) ローラー材質がプラスチック製の場合：DXF-○○○-T

※2 ローラーを単体（3つで1セット）で購入することが可能です。その際は、各交換用ローラー型式でご購入を承っております。

DXL シリーズ対応ローラー一覧				
ローラータイプ	標準ローラー	オプションローラー	オプションローラー	オプションローラー
ご購入時型式（※1）	DXL-○○○	DXL-○○○-R1	DXL-○○○-B6	DXL-○○○-B10
交換用ローラー型式（※2）	R516026	R516035	R592940	R592941
ローラー材質	硬化鋼	クロムメッキスチール	硬化鋼	硬化鋼
許容サンプル送り速度	4000m/min		2000m/min	
イメージ				

※1 「ご購入時型式」の○○○にはレンジが入ります。ご購入時はレンジを選択しご購入ください。例) DXL-1000

※1 ご購入時にオプションローラーを選択する場合は、各型式の末尾に対象のアルファベットを追加してください。

例) ローラー材質がクロムメッキスチール製の場合：DXL-○○○-R1

※2 ローラーを単体（3つで1セット）で購入することが可能です。その際は、各交換用ローラー型式でご購入を承っております。

【型式及び仕様】

DXF シリーズ						
型式	テンションレンジ (cN)	測定部幅 (mm)	シュミット社校正素材	対応オプション ※1		
				A	M	
DXF-120	20～120	140	PA:0. 12mm φ	○	○	
DXF-200	20～200			○	○	
DXF-400	20～400			○	○	
DXF-1000	50～1000			○	○	
DXL シリーズ						
型式	テンションレンジ	測定部幅 (mm)	シュミット社校正素材	対応オプション ※1		
				A	L	M
DXL-2000	200～2000cN	235	メーカー支給サンプル Φ2. 3mm または お客様支給サンプル	○	○	○
DXL-5000	400～5000cN			○	○	○
DXL-10K	2. 5～10daN			○	○ (推奨)	○

※PA=ポリアミド・モノフィラメント

※1 下記オプションをご参照ください。

【DX シリーズオプション】

コードA	コードL	コードM
<p>エア・ダンピング 指針の変動を減衰させます。</p> 	<p>大型レバー ローラーのシフトを容易にします。</p> 	<p>置針 最大測定値を保持します。</p> 

[購入時型式の作り方]

■新規ご購入時は、製品型式の後ろにオプションコードを付けてご注文ください。

例:DXF-200-A-M

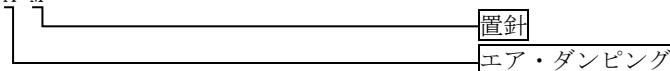

製品仕様		
型式	DXF シリーズ	DXL シリーズ
精度	±1%F.S. もしくは±1 目盛	
目盛板	41mm Ø	
使用環境	10～45℃	
使用湿度	最高 85%RH	
寸法	下記寸法図をご参照ください	
ケース材質	ダイカストアルミニウム	
本体重量（総重量）	約 500g（約 1000 g）	約 640g（約 1100 g）
付属品	キャリングケース、検査合格証（欧州規格「EN10204」準拠）、取扱説明書	

関連製品		
<p>オンラインテンションセンサー FSL シリーズ</p> 	<p>デジタルテンションメーター DTX シリーズ</p> 	<p>メカニカルテンションメーター ZF2/ZD2 シリーズ</p> 
<p>設備に組み込みやすく、常時測定を行うのに最適。PC との接続でテンション値の変化をグラフで確認可能。糸や繊維、細いワイヤーなどのサンプルに対応。 ※測定値の表示には表示機（別売）が必要です。</p>	<p>最大 60da(600N)まで計測が可能なデジタルテンションメーターで、巻取り(送り出し)中の繊維等のテンションを容易に計測することが可能。</p>	<p>1～300cN まで測定が可能な低荷重向けメカニカルテンションメーターで、低価格で手軽に測定が可能です。</p>

【各型式目盛】

DXF シリーズ

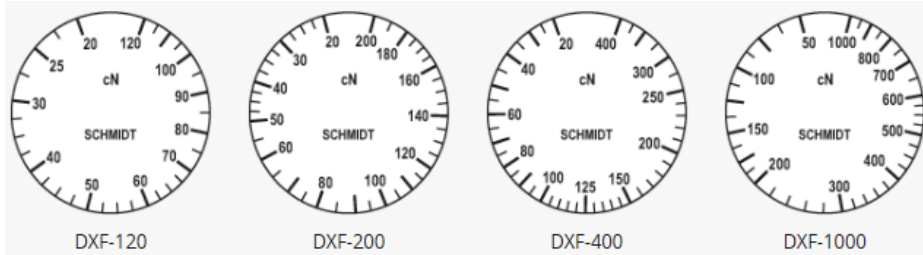

DXL シリーズ

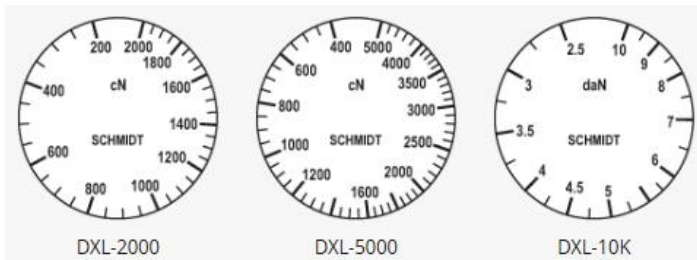

[外観図]

DXF シリーズ

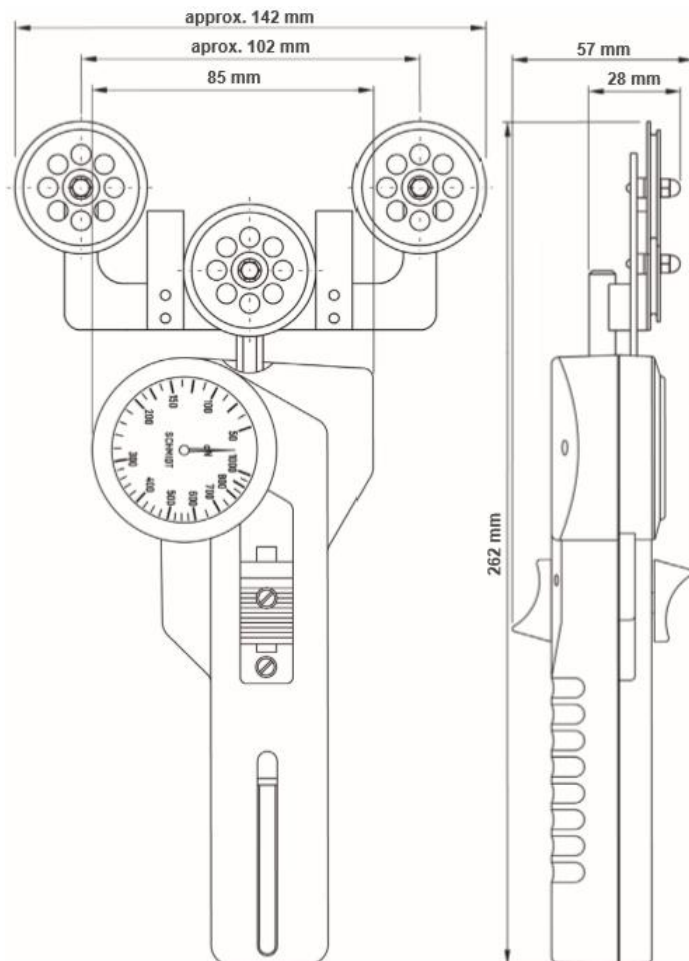

DXL シリーズ

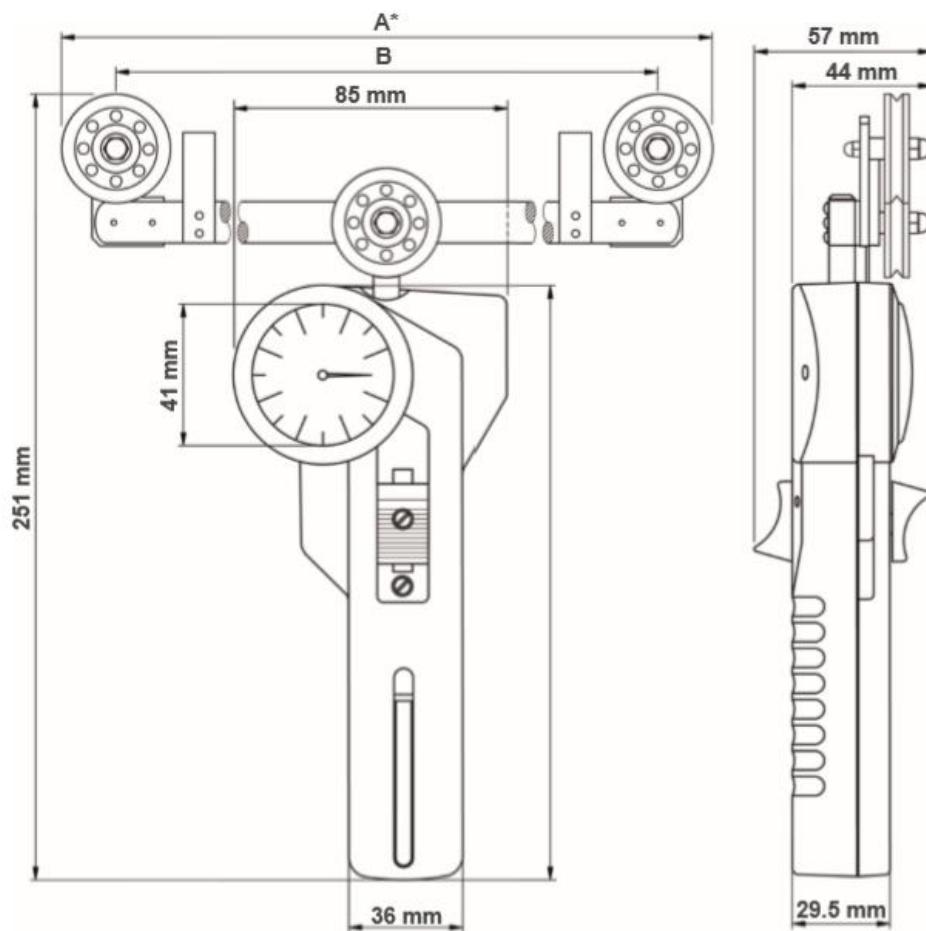

型式	A (※)	B
DXL-2000	Approx. 235mm	200mm
DXL-5000		
DXL-10K	Approx. 288mm	250mm

※測定部幅は外側のローラー間の幅によって異なります。

[注意事項]

- ・本記載事項は、改良等のため予告なく変更することがありますのでご了承ください。
- ・本製品は荷重測定を目的としており、それ以外には使用できません。
- ・本仕様書の記載内容を無断で利用することはお断りしております。
- ・計測ローラーに最大荷重値を超える負荷をかけると破損(オーバーロード)する原因となるためご注意ください。
- ・本製品は海外からの輸入品であるため返品はお受けできかねます。仕様をよくご確認の上ご注文下さい。

[お問い合わせフォーマット]

下記の情報をいただけますとスムーズに機種のご選択が可能です。ご記入の上、FAX またはメールでご依頼ください。

貴社名			
部署			
氏名			
ご連絡先	TEL		Email
測定方法	手で持って測定・設備に組み込んで測定（その他詳細：_____）		
サンプル	材質		形状・幅
予想されるテンション値	_____ cN・N		
測定可能スペース			
サンプルの状態	静止状態・動作状態（送り速度 _____ m/min）		
測定環境	温度		湿度
データ管理	不要・内部メモリ機能・外部出力（RS232C・USB）		
その他			

株式会社イマダ

〒441-8077 愛知豊橋市神野新田町字カノ割 99 番地

TEL: (0532)33-3288

FAX: (0532)33-3866

E-mail: info@forcegauge.netWebsite: <http://www.forcegauge.net/>

弊社HPにて、詳しい製品情報、幅広い測定事例や測定動画がご覧頂けます。