

標準タイプデジタルフォースゲージ ZTS シリーズ

特徴① 使いやすい明瞭な表示

特徴② 再現性の高い高速サンプリングで、ピーク値を正確に取得

特徴③ PC と USB 接続し、 付属ソフトウェア ZT-Logger で簡単・確実にデータ管理



付属ソフトウェア ZT-Logger (詳細は P.2 へ)

【使用例】

シンプルにハンドユーズ



再現性を求めスタンドと併用



荷重推移の分析にグラフ描画

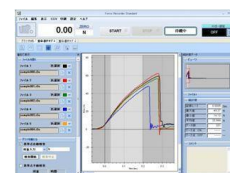

ピークボタン
ひと押しで…
ピーク値保持モード
をオン。

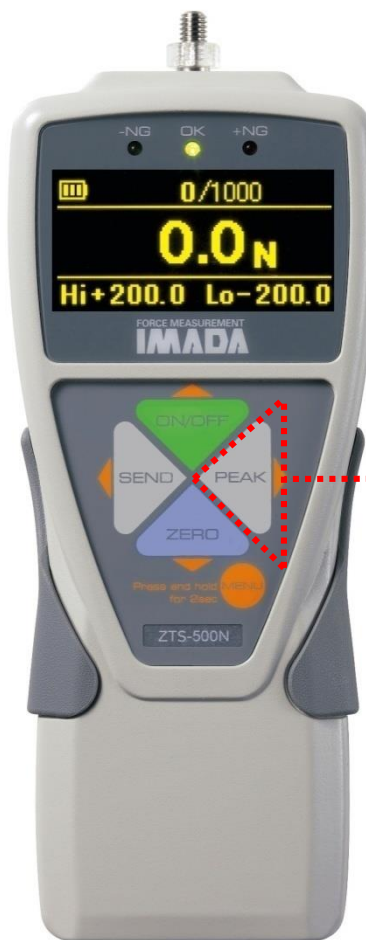

特徴① 使いやすい明瞭な表示

有機 EL ディスプレイの明確な液晶表示により…

- ・測定値の読み間違いを低減

設定メニューも
日本語表記で…

- ・簡単操作

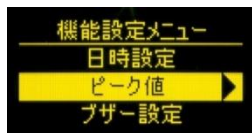

※2500N 以上のモデルは形状が異なります。

特徴② 再現性の高い高速サンプリングで、ピーク値を正確に取得

最高 2000 回/秒の高速サンプリングで、力の取りこぼしを低減。ピーク値を正確に読み取ります。

同一サンプルの破壊試験

2000 回/秒の測定→高い再現性

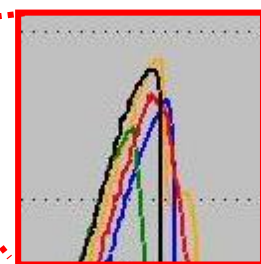
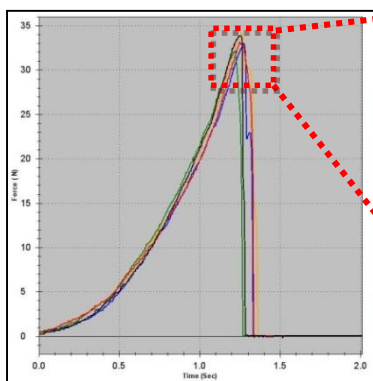

2000 回/秒での測定結果

最大値平均：33.2N
ほぼ同一の最大値

100 回/秒での測定→測定結果バラつき

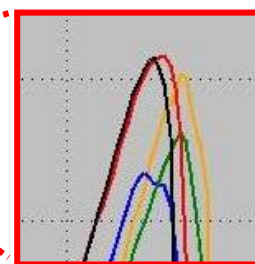
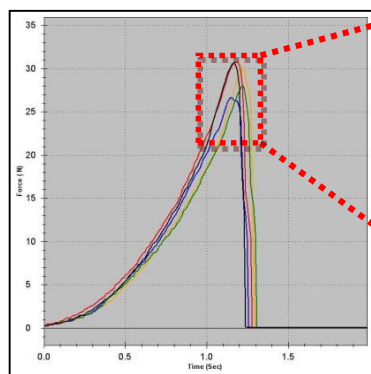

100 回/秒での測定結果

最大値平均：29.92N
最大値が低くバラつきあり

※サンプル・測定条件によって、同等の結果が得られない場合もございます。

ソフトウェア Force Recorder シリーズを用いると、上記のようなグラフ作成が可能です。P.5「関連製品」をご覧ください。

特徴③ PC と USB 接続し、付属ソフトウェアで簡単・確実にデータ管理

ZT シリーズ付属 データ取り込みソフト ZT-Logger

○ 利用のメリット ○

- ・ PC と USB 接続可能で、セットも簡単。
- ・ 測定値取り込み時は、時刻・日付が自動入力でき確実に保存。後日のデータ照会も容易に。
- ・ 最大値、最小値、OK・NG 判定(+NG、-NG)を見やすく色分け表示。
- ・ データの印刷および専用ファイル形式での保存が可能で、データ管理も容易。(右下画像参照)

○ 取り込み可能データ ○

- ・ SEND ボタン(取得ボタン)を押した時点での表示値
- ・ 毎秒 10 個の連続データ
(エクセルでグラフ化可能)
- ・ フォースゲージに保存した最大 1000 個の測定値

上記データをワンクリックで取り込み可能。



最大値	7.2	No.44
最小値	-0.03	No.24
平均値	2.5304	
データ数	46	
標準偏差	1.8617	
+NG数	13	

Page 1/2
FORCE MEASUREMENT
IMADA
ZT-Logger 1.04

番号	荷重	変位	判定	時刻	日付
1	1.40N	0.00mm	OK	11:03:06	2015/02/26
2	2.64N	0.00mm	OK	11:03:07	2015/02/26
3	1.19N	0.00mm	OK	11:03:07	2015/02/26
4	0.33N	0.00mm	-NG	11:03:07	2015/02/26
5	0.72N	0.00mm	-NG	11:03:07	2015/02/26
6	0.88N	0.00mm	-NG	11:03:08	2015/02/26
7	2.49N	0.00mm	OK	11:03:08	2015/02/26
8	0.58N	0.00mm	-NG	11:03:08	2015/02/26
9	1.01N	0.00mm	OK	11:03:08	2015/02/26
10	3.96N	0.00mm	+NG	11:03:08	2015/02/26
11	5.19N	0.00mm	+NG	11:03:08	2015/02/26
12	1.43N	0.00mm	OK	11:03:08	2015/02/26
13	2.86N	0.00mm	OK	11:03:09	2015/02/26
14	3.55N	0.00mm	-NG	11:03:09	2015/02/26

印刷プレビュー→

※ ソフトウェア Force Recorder シリーズを用いるとグラフ作成が可能です。P.5「関連製品」をご覧ください。

特徴④ 様々な環境で使いやすさを向上させる多彩な機能

バーグラフ



チカラの変化を
視覚的に確認

許容荷重値に対して、現在どれだけ荷重がかかっているかを視覚的に表示し、オーバーロード(センサーへの過負荷)を防ぎやすくします。(※1)

オーバーロード(センサーへの過負荷)警告(※1)



万が一、許容荷重値を超えた場合は、警告画面を表示します。(その際は、直ちに測定を停止してください。)

内部メモリ

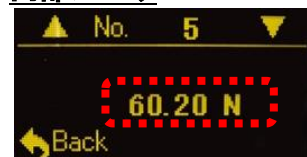

ピーク値を
本体内部に保存



最大 1000 個のデータを本体に保存可能で、フォースゲージ上で過去の測定値を確認できます。

OK・NG 判定

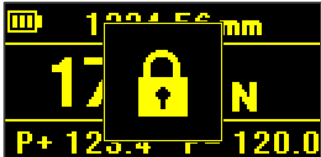

測定値の合否を LED で確認
+NG ではアラーム音も

測定値が、設定した範囲に収まっているかを LED の点灯で確認できます。信号出力も可能で、他の機器と連動制御も行えます。

<p>設定内容のロック</p>  <p>設定内容の維持</p> <p>測定画面での設定変更できないようにロックできます。作業中の意図していない設定変更を防ぎます。</p>	<p>測定日時の保存</p>  <p>容易なデータ管理</p> <p>カレンダー・時計機能を搭載しており、測定を行った日時を管理できます。</p>
<p>電動計測スタンド（外部機器）を専用ケーブルで接続することで…</p> <ul style="list-style-type: none"> ・オーバーロード（センサーへの過負荷による故障）の防止(※2) ・設定荷重値での負荷動作のコントロール（動作停止・速度変更など） が行えます。 	

※1 オーバーロードを防止する機構ではございません。測定器を落下させるなど、センサー部に瞬間的に大きな力がかかった場合は、警告画面が出る間もなくオーバーロードする場合がございますので、ご注意ください。

※2 電動計測スタンド、専用ケーブルが必要です。また、オーバーロードの防止は、完全な防止を保証するものではございません。

[ZTS シリーズ仕様]

型式	ZTS
特徴	高い測定性能と使いやすさを両立した標準モデル
精度	±0.2%F.S.±1digit
測定単位	N, (mN, kN) (※1)
表示	符号付4桁
表示更新	16回/秒
サンプリング速度	最大2000回/秒
バッテリー動作時間	約8時間（約2時間満充電）
オーバーロード値	定格約200%
使用環境	温度：0 - 40° C 湿度：20 -80%RH
機能	マルチ表示（上下2段選択表示）/ピークホールド（引張および圧縮）/内部メモリ（1000データ）/コンパレータ（合否判定）/画面表示反転/符号反転/ゼロクリアタイマ/+NGアラーム/オフタイマ（自動電源オフ）/感度設定/日時表示/設定ロック
出力機能	USB/RS232C/ミットヨデジマチック(※2)/2VDCアナログ出力(D/A)/コンパレータ3段階(-NG/OK/+NG)/オーバーロード警告
オーバーロード警告	約110%F.S.（メッセージ表示・アラーム音）
外部接点	センド（接点ホールド）/ゼロリセット/ピークON・OFF設定
本体重量	1000N以下：約490g(※3) 2500N以上：約1100g(※3)
外観形状	寸法図参照
付属品	ACアダプタ/検査成績書/ドライバCD（データロガー簡易ソフト付）/アタッチメント（レンジにより付属は異なります）/USBケーブル/収納ケース

※1 5N以下モデルはmN、1000N以上はkNの表示も可能です。また、換算値としてkg(g：5N以下レンジ)の単位表示も可能です。

※2 ミットヨデジマチック入力対象製品でも使用できないものもございます。





※3 レンジにより重量は若干異なります。

[ZTS シリーズレンジ]

型式	レンジ	表示	最小分解能	計測軸	付属アタッチメント
ZTS-2N	2N	2.000N (2000mN)	0.001N (1mN)	M6	A1~A8
ZTS-5N	5N	5.000N (5000mN)	0.001N (1mN)		
ZTS-20N	20N	20.00N	0.01N		
ZTS-50N	50N	50.00N	0.01N		
ZTS-100N	100N	100.0N	0.1N		
ZTS-200N	200N	200.0N	0.1N		
ZTS-500N	500N	500.0N	0.1N		
ZTS-1000N	1000N	1000N (1.000kN)	1N (0.001kN)	M10	S1~S8 RS1, S2~S8 B1~B8
ZTS-2500N	2500N	2500N (2.500kN)	1N (0.001kN)		
ZTS-5000N	5000N	5000N (5.000kN)	1N (0.001kN)		

[付属品説明]

<p>データロガー 簡易ソフトウェア ZT-Logger</p>	<p>主な機能</p> <ul style="list-style-type: none"> ・ピークデータ取得 (※1) ・連続データ取得 (秒 10 データ) (※1) ・メモリデータ呼び出し (※1) ・CSV 形式保存 <p>動作環境 (※2)</p> <ul style="list-style-type: none"> ・OS : Windows XP/Vista/ 7(32bit/64bit)/8(32bit/64bit)/8.1(32bit/64bit) ・CPU : 1GHz 以上推奨 ・メモリ : 1GB 以上推奨 ・ハードディスク : 2GB 以上 ・.NET Framework4 以上 <p>※1 取得可能データ : 荷重/時間/日付/OK・NG 判定 ※2 特殊な環境では動作しないこともございますので ご了承ください</p>	
--	--	--

<p>アタッチメント</p>	<p>付属内容</p> <p>→ZT シリーズレンジ参照</p> <p>※ レンジにより付属品が異なります ※ 詳細はアタッチメント個別仕様書 をご確認ください</p>	<p>付属アタッチメント形状 (一部抜粋)</p> <div style="display: flex; justify-content: space-around; align-items: center;"> <div style="text-align: center;">  S-1 小鉤 </div> <div style="text-align: center;">  S-2 平型 </div> <div style="text-align: center;">  S-3 円錐 </div> <div style="text-align: center;">  S-6 接続ロッド </div> <div style="text-align: center;">  S-7 大鉤 </div> </div>
----------------	---	--

[オプション]

オプション	説明	型式
アナログ電圧 (センサ生データ)	<p>センサの反応を変換なしの高速なアナログ電圧で出力します</p> <p>※ 反応は、標準仕様のアナログ出力 (D/A) と比べ高いですが、ゼロリセットができないこととノイズ成分が多い欠点を持ちます)</p> <p>※ 要専用ケーブル : CB-118</p>	-AN

※ アナログケーブル CB-108 を用いれば、標準仕様のアナログ出力が可能です。

[フォースゲージの応用]

たとえばこんなことが可能です。

1. 荷重値に合わせて外部機器を制御したい。(指定したチカラで機械を止める、動作を変えるなど)
2. 指定の荷重値を負荷したい。(一定のチカラで物体を押さえつけるなど)
3. 作業工程に連動した検査装置を作りたい。(検査工程の効率化など)
4. 合否判定機能を利用して、不良品の早期発見につなげたい。(品質管理の徹底など)

→詳しくは、弊社サービススタッフにお問い合わせください。(TEL:0532-33-3288)

【関連製品】

荷重グラフ作成ソフトウェア：Force Recorder

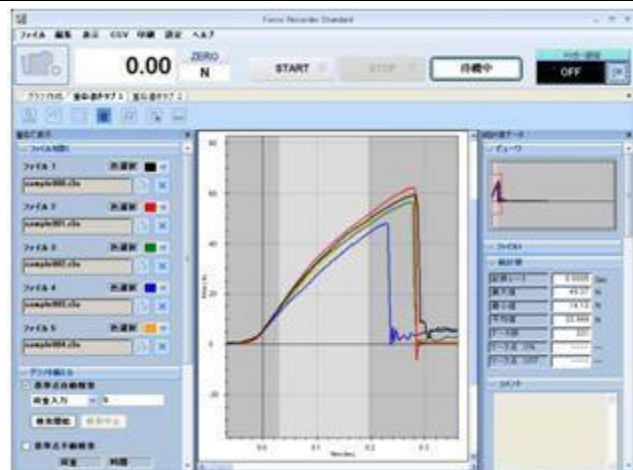

※画像は Standard タイプのものです。



Force Recorder 主な特徴

- ・ USB の高速通信（最大 2000 回/秒）でスムーズな荷重変化のグラフを作成できます。
- ・ 最大 5 つのグラフを比較表示できます。（Standard タイプ、Professional タイプのみ）
- ・ グラフごとに、測定速度や治具といった測定条件などをメモしておくことができます。

※ 用途に合わせ、Light タイプ、Standard タイプ、Professional タイプの 3 つからご選択いただけます。

※ 詳細は個別仕様書でご確認ください

フォースゲージ：ZTA シリーズ	プリンタ：DP-1VR	ハンドル：FOH-1	バッテリー：BP-308
			
<p>ZTS シリーズにさらに機能を加えた高機能型デジタルフォースゲージです。</p>	<p>表示値・内部メモリデータをその場で印字することが可能です。（要ケーブル：CB-308。）</p>	<p>フォースゲージを手で持って使用する際、大きな力も安定して付加できます。</p>	<p>バッテリーが消耗した時の交換用バッテリーです。</p>

	<p>センサーセパレート型フォースゲージ ZTS/ZTA シリーズ</p> <ul style="list-style-type: none"> ・センサー（ロードセル）を外付けして使用できるタイプです。 ・様々な形状、特性を持ったセンサーラインナップにより、設備への組込みや狭所など特別な環境での測定が行えます。 ・高精度で信頼性の高い数値を取得できます。
	<p>eZ-Connect シリーズ センサー付け替え可能表示器 eZT</p> <ul style="list-style-type: none"> ・専用センサー（ロードセル）を手で付け替えて使用できる表示機です。 ・荷重値の差が大きい測定を行う場合、圧縮試験とトルク試験など、異なる測定をする場合に便利です。 <p>※本製品は、荷重データによる検査成績表は付属しておりません。必要な場合は、お客様のもとで校正をしていただくか、別途ご依頼いただく必要がございます。</p> <p>※精度はロードセルごとに異なるため、個別の仕様書をご確認ください。</p>

【関連ケーブル】

型式	説明	用途
CB-108	アナログケーブル	マルチメータ、オシロスコープなどとの接続
CB-118	アナログケーブル（オプション-AN用）	マルチメータ、オシロスコープなどとの接続
CB-208	RS232C ケーブル	独自のシステムを含むパソコンなどとの接続
CB-308	デジマチックケーブル	プリンタ DP-1VR 接続
CB-508	スタンドオプションケーブル（MX 接続用）	荷重制御やオーバーロード保護機能を有効にする際の計測スタンドとの接続
CB-518	スタンドオプションケーブル（MX2,EMX 接続用）	荷重制御やオーバーロード保護機能を有効にする際の計測スタンドとの接続
CB-908	オープンエンド接続ケーブル	バラ線 37 ピン出力ケーブル （特殊な機器との接続など、お客様にてコネクタ取付時）

【外観図：～1000N】

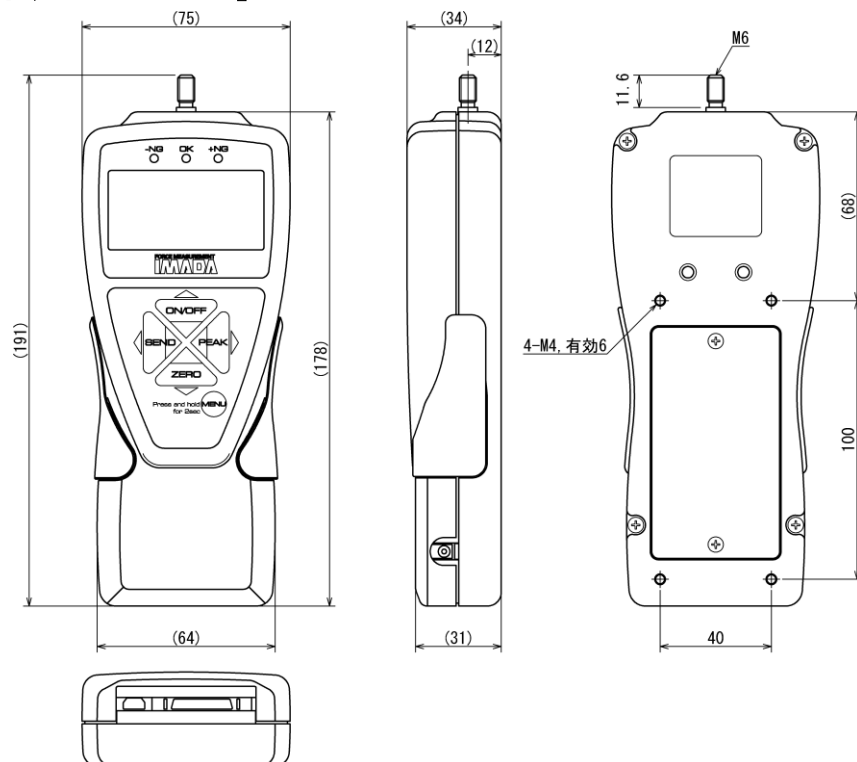

[外観図：2500N～5000N]

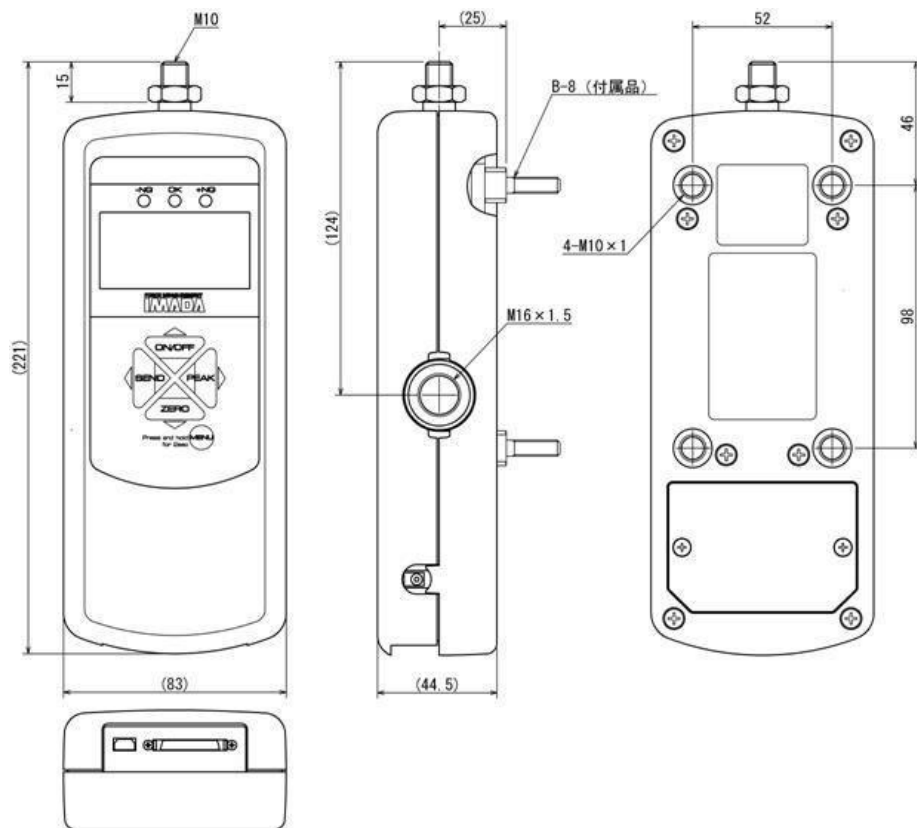

[校正証明書・ISO 校正サービス]

本機種では、オプションにより校正証明書を発行することが可能です。
また、ISO17025に準拠した校正も弊社にて行えますので、信頼性の高い校正が必要な方は、
弊社サービスグループ（0532-33-3288）までお問い合わせください。

[注意事項]

- ・ 本記載事項は、改良等のため予告なく変更することがありますのでご了承ください。
- ・ 本製品は荷重測定を目的としており、それ以外には使用できません。
- ・ 本仕様書の記載内容を無断で利用することはお断りしております。
- ・ 計測軸に、オーバーロード値を超える荷重や、ねじり・横方向からの負荷をかけるとセンサーが破損（オーバーロード）する原因となりますので、ご注意ください。
- ・ 表示器にて選択する単位により、許容値が若干異なりますのでご注意ください。詳細はお問い合わせください。